

Ficha de datos

Refrigerador de Laboratorio CHL 700 Smart



La foto de arriba es sólo para referencia y puede mostrar opciones adicionales no incluidas en el equipamiento estándar. La apariencia real, sobre todo el color y la estructura del material pueden diferir de los presentados en la foto.

Ventajas del controlador SMART:

- pantalla táctil de 4,3, nítida, en color
- puertos LAN y USB para transferencia de datos
- programas multisegmentos de tiempo y temperatura
- alarma visual y sonora
- memoria interna para programas y almacenamiento de datos
- registro de eventos
- manual de usuario para descarga directa
- cambio rápido de los parámetros del programa
- barra de alarma
- operación con los guantes puestos

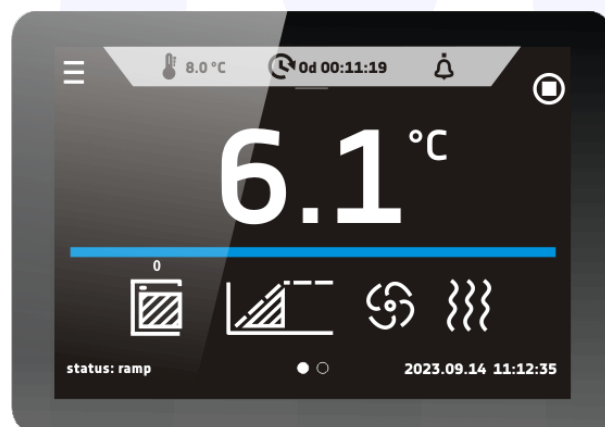

Smart - preview screen



DATOS TÉCNICOS

convección de aire	forzada
capacidad de la cámara [l]	625
capacidad de trabajo [l]	611
controlador	microprocesador PID
pantalla	Pantalla táctil a todo color de 4,3"

TEMPERATURA

rango de temperatura [°C]	0...+15
resolución de temperatura cada... [°C]	0,1
fluctuación de temperatura a 4°C [+/-°C]*	0,8
variación de temperatura a 4°C [+/-°C]*	1,0
protección de temperatura	clase 1.0 de acuerdo a DIN 12880 / clase 3.2 (opción)

CÁMARA

tipo de puerta	sólida / de vidrio o doble (opción) /4 sólida (ZL)
----------------	--

interior

C Smart	acero inoxidable DIN 1.4016
CS Smart	acero inoxidable DIN 1.4016
P Smart	acero inoxidable a prueba de ácidos de acuerdo a DIN 1.4301
PS Smart	acero inoxidable a prueba de ácidos de acuerdo a DIN 1.4301

gabinete

C Smart	con chapa de pintura
CS Smart	acero inoxidable pulido
P Smart	con chapa de pintura
PS Smart	acero inoxidable pulido

dimensiones totales [mm] /1/

ancho A	730
alto B	1990
profundo C	960

dimensiones internas [mm]

ancho D	540
ancho D'	600
alto E	1510
profundo F	680
alto I	1380

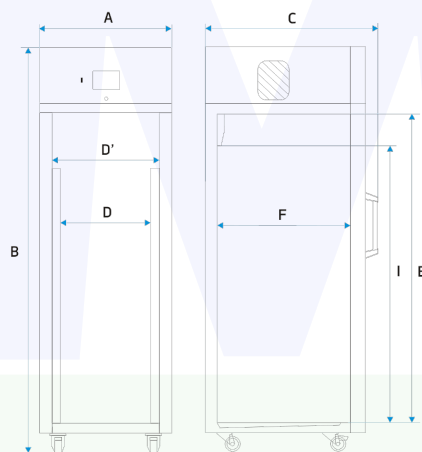

estantes (estándar max)	3 11
carga máxima por estante [kg] /2/	30
- estante reforzado (PW) [kg] /3/	100
carga máxima de la unidad [kg]	150
peso [kg]	121



PARÁMETROS ELÉCTRICOS

alimentación**	230V 50-60Hz
potencia nominal [W]	650
gas refrigerante	R290 / GWP=3
garantía	24 meses
fabricante	POL-EKO

estos parámetros se aplican a los equipos estándar (sin accesorios opcionales)

* - fluctuación medida en el centro geométrico de la cámara; variación (K) calculada para la cámara como:

$K = \pm (T \text{ media max.} - T \text{ media min.}) / 2$

** - otros tipos de alimentación bajo petición

1 - profundidad no incluye el cable de alimentación de 50 mm, el ancho no incluye el tapón de goma de 20 mm

2 - en la superficie cargada de manera uniforme

3 - estante reforzado

4 - puerta interna de cristal adicional

OPCIONES Y ACCESORIES

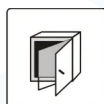

Número de orden: */C

Puerta interna de cristal



Número de orden: */A

Puerta externa de cristal

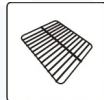

Número de orden: */P

Estante de rejilla



Número de orden: */P INOX

Estante de acero inoxidable

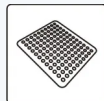

Número de orden: */PP

Un estante perforado

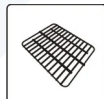

Número de orden: */PW

Estante reforzado

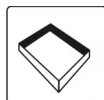

Número de orden: KUW GN*/*

Bandeja de acero inoxidable

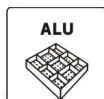

Número de orden: ST/CHL/SWP ALU

Cajón de aluminio con las guías con chapa de pintura

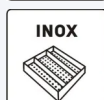

Número de orden: ST/CHL/SWP INOX

Cajón de acero inoxidable con las guías con chapa de pintura



Número de orden: ST/CHL/SWP INOX

Cajón de acero inoxidable con las guías de acero inoxidable





Número de orden: QLK*

Ruedas

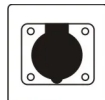

Número de orden: GNZ

Toma interna



Número de orden: LabDesk

Software LabDesk

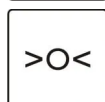

Número de orden: BRT/*L IQ/OQ/PQ

Calibración y cualificación IQ, OQ, PQ



Número de orden: */3.2

Protección de temperatura clase 3.2 de acuerdo a DIN 12880



Número de orden: */RK

Registrador gráfico



Número de orden: ZKM

Puerta de cierre magnético

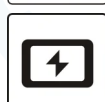

Número de orden: BPP 12

batería de respaldo para el controlador



Número de orden: PORT ALARM

puerto de alarma

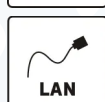

Número de orden: LANK

cable LAN

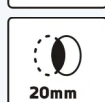

Número de orden: OCZ/20

orificio de inserción del sensor de temperatura personalizado de 20 mm

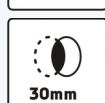

Número de orden: OCZ/30

orificio de inserción del sensor de temperatura adicional de 30 mm

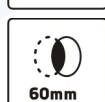

Número de orden: OCZ/60

orificio de inserción del sensor de temperatura adicional de 60 mm

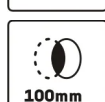

Número de orden: OCZ/100

orificio de inserción del sensor de temperatura adicional de 100 mm



Número de orden: KD

control de acceso

